

SLUŽBY LEGÁLNEJ METROLÓGIE SLOVENSKEJ REPUBLIKY
ŠTÁTNA SKÚŠOBŇA SKTC - 127
Hviezdoslavova 31, 975 90 Banská Bystrica

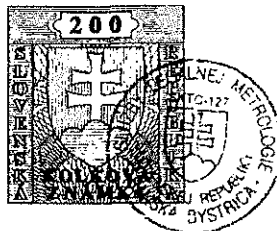
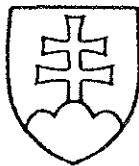

CERTIFIKÁT č. C/320127/127/131/99-120

zo dňa 12. 07. 1999

Štátna skúšobňa SKTC - 127 pri SLM SR Banská Bystrica oprávnená na výkon certifikácie výmerom Úradu pre normalizáciu, metrológiu a skúšobníctvo Slovenskej republiky č 197/1998 zo dňa 29. mája 1998 vydaným podľa § 6 zákona č. 30/1968 Zb., o štátnom skúšobníctve v znení neskorších predpisov a v súlade s výmerom Úradu pre normalizáciu, metrológiu a skúšobníctvo Slovenskej republiky č 195/1998 zo dňa 29. mája 1998 určujúcim výrobky-meradlá podľa § 24a uvedeného zákona na povinnú certifikáciu vydáva podľa § 24c tohto zákona a § 5 vyhlášky Úradu pre normalizáciu, metrológiu a skúšobníctvo Slovenskej republiky č. 246/1995 Z.z. o certifikácii výrobkov toto rozhodnutie

1 Výrobok (názov a typ)	Výčapná nádoba sklenená typ LONDON 0,3 l
2 Číselný kód colného sadzovníka	70132959
3 Prihlasovateľ	SAHM Slovensko spol. s.r.o. Nitrianska 3, 821 08 Bratislava
4 IČO	35731621
5 Výrobca (krajina)	SAHM Č.S. Zálší 71, 565 01 Chocceň, Česká republika
6 IČO (resp kód krajiny)	Česká republika

Týmto certifikátom sa podľa § 24b uvedeného zákona potvrdzuje:

- a) zhoda vlastností uvedeného typu výrobku s týmito právnymi predpismi, technickými normami a technickými dokumentami:

STN 99 6141

pri dodržaní technických údajov a podmienok uvedených v prílohe k tomuto Certifikátu

- b) predpoklady výrobcu pre trvalé dodržiavanie kvality certifikovaných výrobkov vo výrobe

Zmeny technických údajov meradla a podmienok ne sú dovolené Meradlá certifikovaného typu podliehajú ako určené meradlá povinnému overeniu pred uvedením do obehu a počas ich používania podľa zákona č 505/1990 Zb o metrológiu



Výsledky skúšok a zistení o zhode určených vlastností certifikovaného výrobku a previerke systému zabezpečovania kvality výrobkov sú uvedené v protokole o meraní k úlohe č. C114/98 zo dňa 15. 12. 1998.
Prihlasovateľ má povinnosť používať slovenskú certifikačnú značku

C 127
99

v zmysle prílohy k vyhláške č. 246/1995 Z.z.

Prihlasovateľ má právo prikladať kópiu certifikátu ku každej dodávke výrobkov.
Platnosť certifikátu je obmedzená na obdobie: od 12. 07. 1999 do 12. 07. 2009

P o u č e n i e : Proti tomuto rozhodnutiu môže prihlasovateľ podať odvolanie na Úrad pre normalizáciu, metrológiu a skúšobníctvo Slovenskej republiky, Štefanovičova 3, P.O.BOX 76, 810 05 Bratislava, prostredníctvom tejto štátnej skúšobne do 15 dní odo dňa jeho doručenia.

P r í l o h a je neoddeliteľnou súčasťou tohto rozhodnutia. Obsahuje celkove 3 strany, z toho 2 strany textu, a 1 stranu obrázkov.

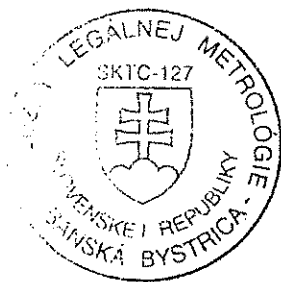

Jozef S l a m k a
vedúci štátnej skúšobne SKTC - 127

Výčapné nádoby sklenené - typ London pohár 0,3 l

1. Základné údaje

Výrobca : SAHM PRODUCTION s.r.o., pracoviště Zálší
Choceň , Česká republika

2. Popis meradla

2.1 Charakteristika meradla

Výčapné nádoby sú vyhotovené ako poháre slúžiace na pitie nápojov. Vyrobené sú zo sodno-draselného skla liso-fúkaním. Tvar a vyhotovenie umožňuje ľahké čistenie a úplné vyprázdňovanie. Vnútorňý a vonkajší povrch nádob je hladký. Okraje nádob sú hladké a zhotovené odtavením. Zvislá os je kolmá na základňu a nádoby sú stabilné. Označenie objemu, objemová čiarka i overovacia značka sú vyhotovené sieťotlačou (vypalovacou farbou) na vonkajšom povrchu nádob. Ozdoby a symboly podľa požiadaviek odberateľov musia byť vyhotovené v súlade s STN 99 6141.

3. Základné technické a metrologické údaje

- typ	London pohár
- menovitý objem v litroch	0,3
- celková výška nádob v mm	173
- vnútorňý priemer v rovine objemovej čiarky v mm	60
- nadmerok v mm	26
- dĺžka objemovej čiarky v mm	16
- hrúbka objemovej čiarky v mm	0,75
- výška číslíc a písmen označenia objemu v mm	6

4. Skúška

4.1 Miesto vykonania skúšok meradla

Skúšky meradla boli vykonané v laboratóriu malého objemu SLM SR, metrologické pracovisko Banská Bystrica.

4.2 Použitá metóda

Technické skúšky boli vykonané podľa STN 99 6141 a Inštrukcie pre úradné overovanie výčapných nádob I-1315. Správnosť objemu predložených vzoriek bola kontrolovaná objemovou metódou pomocou etalónových odmerných baniek príslušného objemu a delenou pipetou.



4.3 Prehlásenie

Na základe vykonaných skúšok sa zistilo, že

**meradlo vyhovuje
STN 99 6141**

5. Údaje na meradle

Na výčapných nádobách je vyhotovené vyznačenie objemu objemovou čiarkou a nad objemovou čiarkou je označenie objemu číselnou hodnotou a značkou meracej jednotky.

6. Overenie

6.1 Overovanie

Overovanie výčapných nádob vykonáva Státní metrologické středisko pro ověřování měřidel SAHM PRODUCTION s.r.o., pracoviště Zálší (Choceň, Česká republika).

6.2 Overovacie značky

Podniková overovacia značka " K / SaHm " je umiestnená vľavo od objemovej čiarky . Vyhotovená je sieťotlačou súčasne pri vyznačení a označení objemu.

7. Čas platnosti overenia meradiel

Čas platnosti overenia je v súlade s Výmerom ÚNMS SR 198/98 z 29.05.1998 b e z o b m e d z e n i a .

8. Vzorka meradla

Skúšky meradla boli vykonané na piatich vzorkách výčapných nádob sklenených. Po ukončení skúšok sú tieto vzorky uložené v SLM SR, Metrologické pracovisko Banská Bystrica.

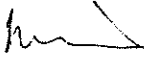
Skúšky vykonala : Ing. Kianicová Ivana 
SLM SR Banská Bystrica

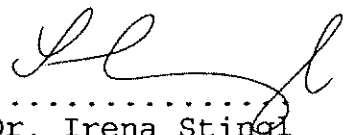

RNDr. Irena Stingl
riaditeľka MP SLM SR

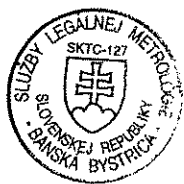
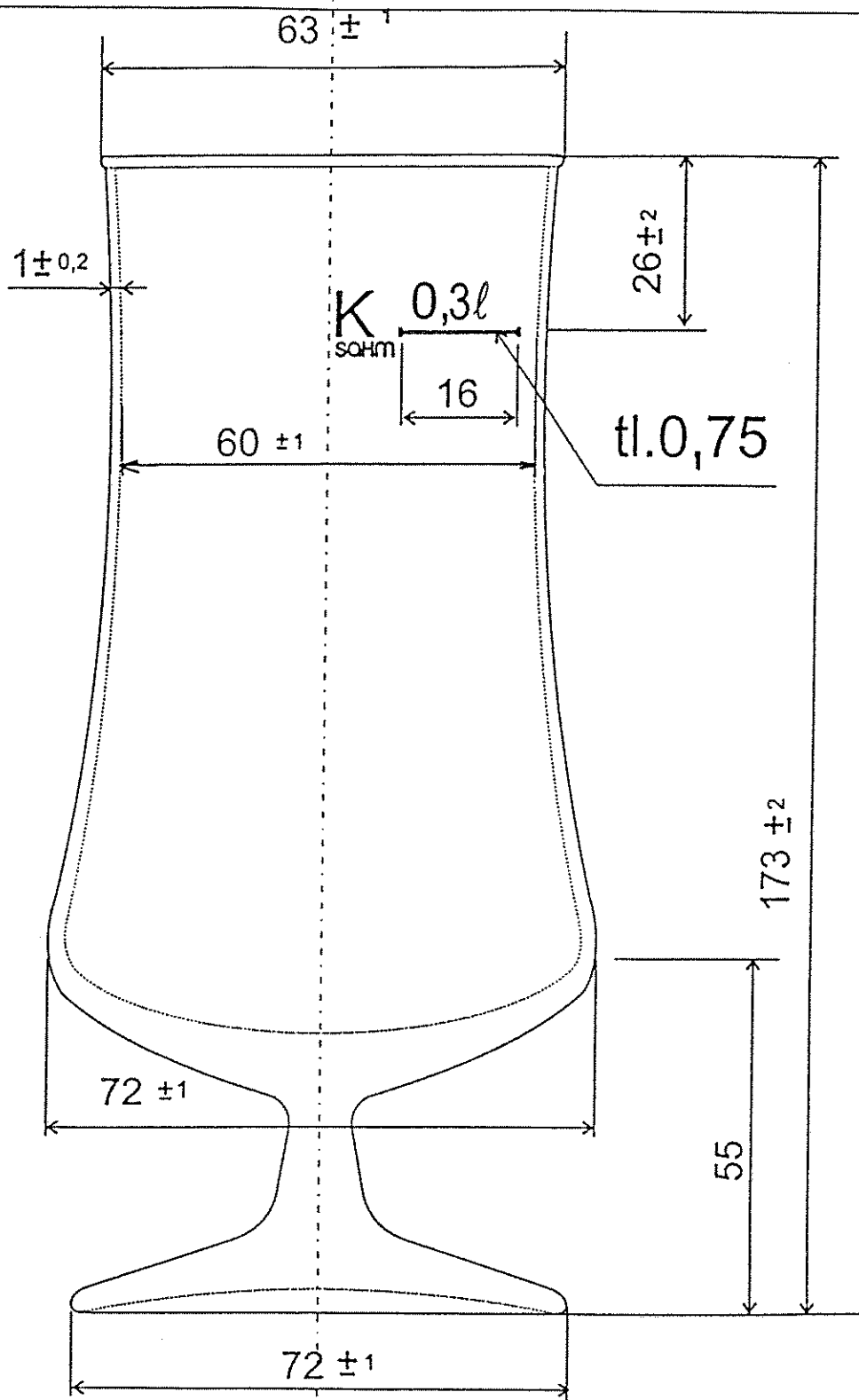

v ý r o b c a :
SOHM ČS.
 Typové označení :
 London pohár
 0,3 l

Použití : výčepní nádoba

M 1:1

Kreslil : Pražák

Dne : 23.11.1998

Složení skla : sodno-draselné
 Spůsob výroby : liso-foukané